

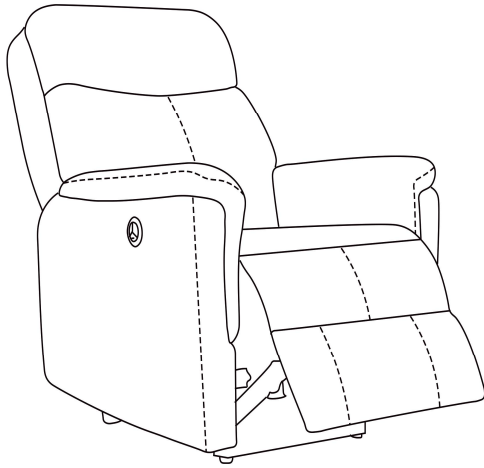





ASSEMBLY INSTRUCTION INSTRUCTIONS D'ASSEMBLAGE

ITEM NO : POWER RECLINING CHAIR / FAUTEUIL INCLINABLE MOTORISÉ
8459DBR - 1PW, 8459LGY - 1PW



Thank you for purchasing the product. Please take time to read and follow the instruction below. Check that you have all parts and hardware before assembly. Parts apparently missing are often found in the packing materials. If you do not have all the parts listed, have your dealer contact us and they will be sent to you immediately.

Merci d'avoir acheté ce produit. Veuillez lire et suivre les instructions ci-dessous. Vérifiez avant le montage que vous avez toutes les pièces et fixations. Les pièces qui semblent manquer se trouvent souvent dans les matériaux d'emballage. Si vous n'avez pas toutes les pièces de la liste, demandez à votre détaillant et nous vous les enverrons immédiatement.

-  It is recommended to install protective pads under all legs and supports to avoid damage or scratches when placing furniture on a wood floor or other hard surface, and to limit indentation and prevent discoloration if placing on carpet.
-  Il est recommandé de placer des coussins protecteurs sous tous les pieds et toutes les bases des meubles pour éviter l'endommager ou d'égratigner les planchers en bois ou autres surfaces dures, et pour limiter l'empreinte et empêcher la décoloration quand les meubles reposent sur la moquette.
-  Hardware may loosen over time. Periodically check to make sure all connections are tight. Re-tighten if necessary.
-  Le matériel peut se desserrer au fil du temps. Vérifiez périodiquement que toutes les connexions sont serrées. Serrer à nouveau si nécessaire.

PARTS LIST / LISTES DE PIÈCES

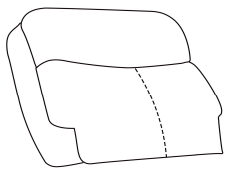
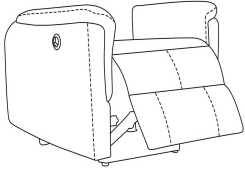
No	Drawing/ Dessin	Description	QTY/QTÉ
A		BACK REST / DOSSIER	1 pc
B		SEAT / SIÈGE	1 pc

HARDWARE LIST / LISTES DE QUINCAILLERIE

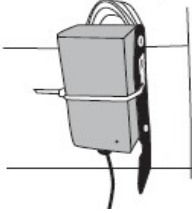
No	Description	Sketch/Esquisser	QTY/QTÉ
1		CORD PLUG (ADAPTER) / CORDON ELECTRIQUE (ADAPTATEUR)	1 pc



ASSEMBLY INSTRUCTION INSTRUCTIONS D'ASSEMBLAGE

ITEM NO : POWER RECLINING CHAIR / FAUTEUIL INCLINABLE MOTORISÉ
8459DBR - 1PW, 8459LGY - 1PW

(STEP 1 / Étape 1)

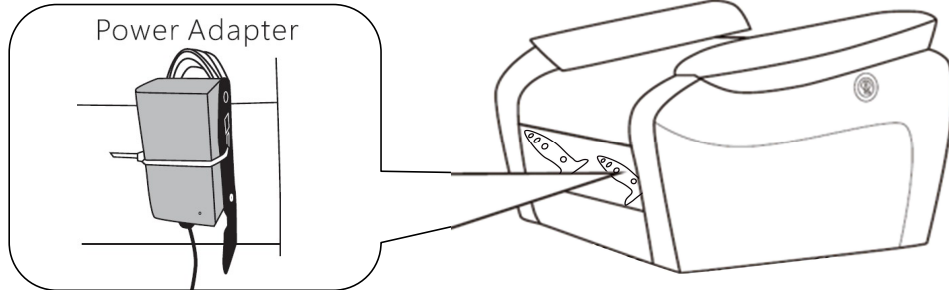

(STEP 2 / Étape 2)

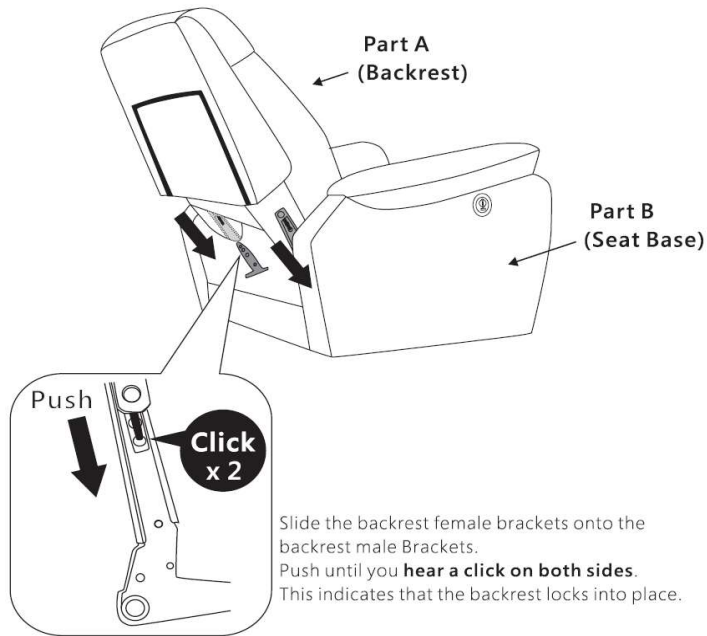

(STEP 3 / Étape 3)

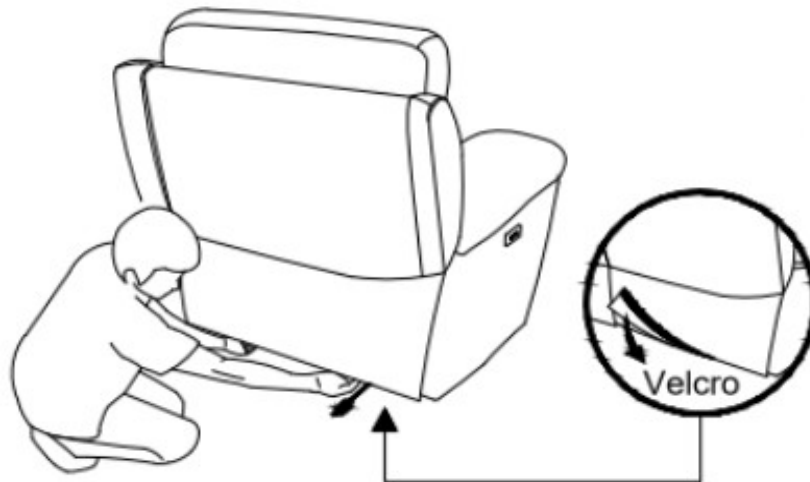



ASSEMBLY INSTRUCTION INSTRUCTIONS D'ASSEMBLAGE

ITEM NO : POWER RECLINING CHAIR / FAUTEUIL INCLINABLE MOTORISÉ
8459DBR - 1PW, 8459LGY - 1PW

(STEP 4 / Étape 4) Assembly Completed / Assemblage Completé

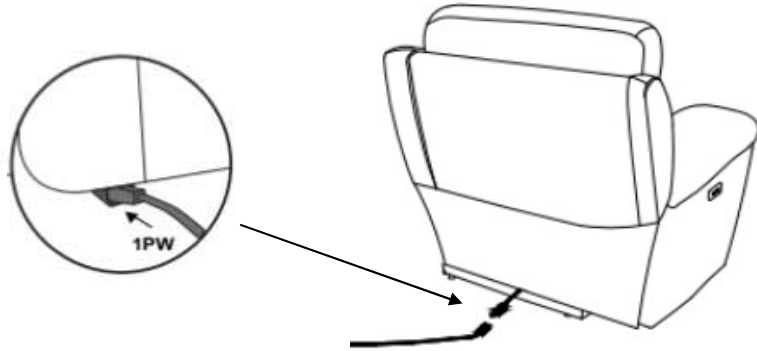

WARNING

- To reduce the risk of electric shock, serious injury or death:

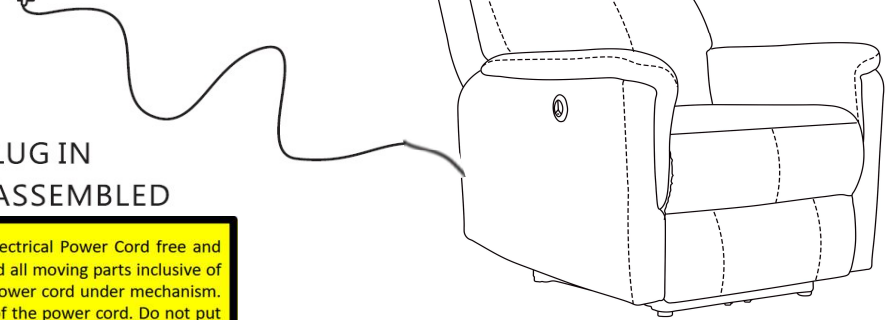

DO NOT PLUG IN
UNTIL CHAIR ASSEMBLED

⚠ CAUTION 110 VOLTS Keep Electrical Power Cord free and clear from mechanism, metal rails and all moving parts inclusive of the motor unit. **DO NOT** put excess power cord under mechanism. Nothing should be placed on the top of the power cord. Do not put power cord under any portion of the mechanism to ensure proper use and safety. Do not use in a damp or wet environment to prevent electrical shock. Keep out of reach of children. This is not a toy. For safety reasons, do not remove this tag from the electrical cord.

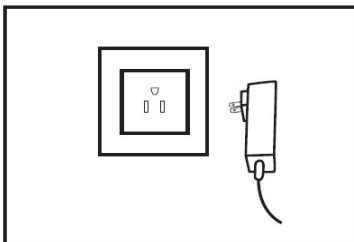

Plug in the power adapter to a wall outlet

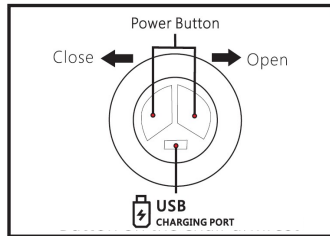

Blue LED light on the button indicates that the power is on

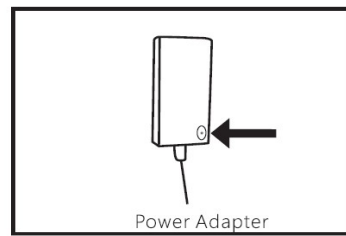

Green LED light indicates that the power is on



ASSEMBLY INSTRUCTION INSTRUCTIONS D'ASSEMBLAGE

ITEM NO : POWER RECLINING CHAIR / FAUTEUIL INCLINABLE MOTORISÉ
8459DBR - 1PW, 8459LGY - 1PW

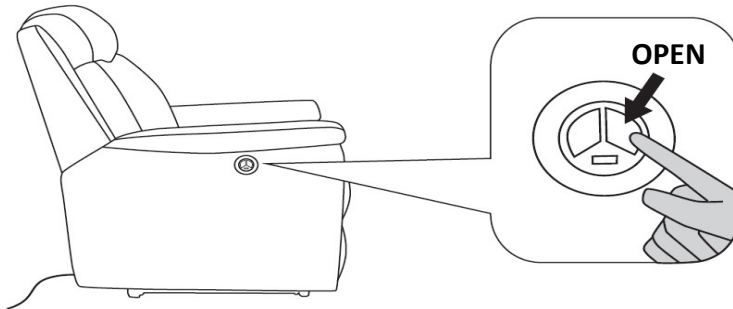

Press the recliner
open the seat.

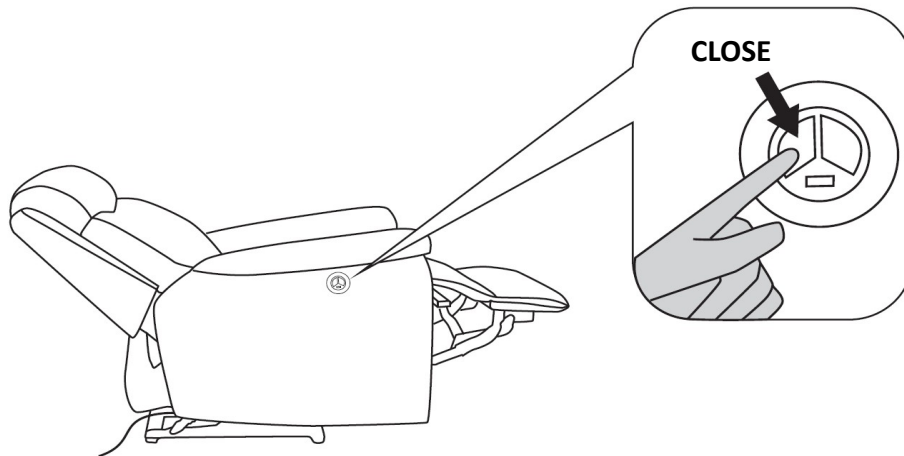
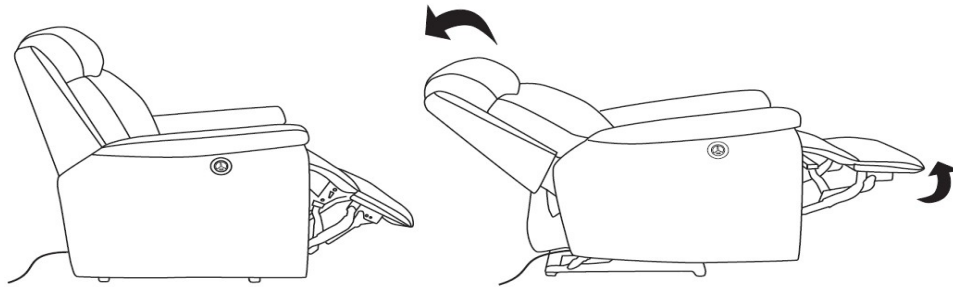

Press the recliner
close the seat.

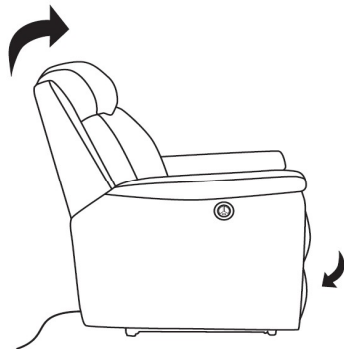

CAUTION

Before closing, make sure that there are no persons, pets or extremities in the way. Do not allow children to play on this chair or operate the mechanism. Always leave in an upright and closed position.



ASSEMBLY INSTRUCTION INSTRUCTIONS D'ASSEMBLAGE

ITEM NO : POWER RECLINING CHAIR / FAUTEUIL INCLINABLE MOTORISÉ
8459DBR - 1PW, 8459LGY - 1PW

Upholstery Cushion Care / instructions De Soins Pour Meubles Rembourrage

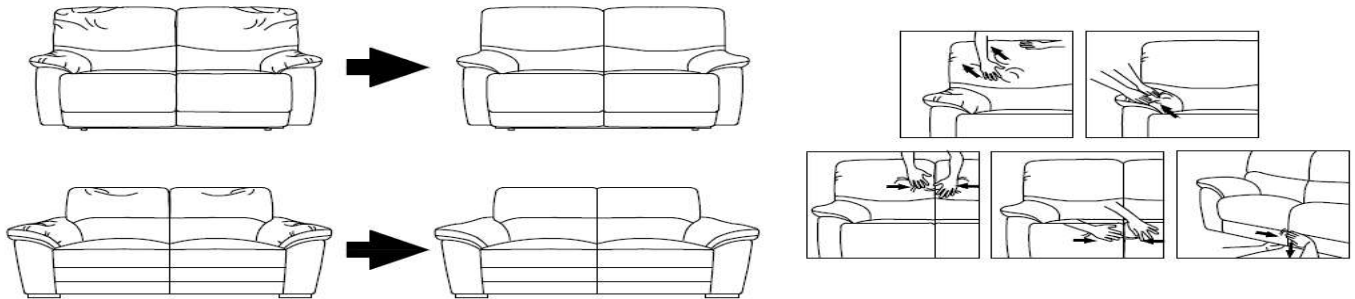

TOP GRAIN LEATHER MATCH PVC CARE INSTRUCTION. INSTRUCTIONS POUR LES SOINS DU CUIR ET PVC:

- Avoid exposing furniture directly to sunlight or heating and air conditioning outlets.
- Éviter d'exposer les meubles aux rayons directs du soleil ou aux sorties de chaleur et d'air climatisé.
- Exposure to sunlight or heating and air conditioning outlets will fade/damage top grain leather match PVC.
- Éviter d'exposer les meubles aux rayons directs du soleil ou aux sorties de chaleur et d'air climatisé.
- Wipe gently with a damp soft cloth to remove dust, dirt and any buildup.
- Pour enlever la poussière, essuyer avec un chiffon doux.



WARNING

- Disconnect the electrical plug from the wall outlet before cleaning, moving, servicing or when not in use for an extended period of time.
- Plug directly into a wall outlet. Do not use an extension cord or adaptor
- Check the condition of the power transformers, electrical cords, plugs and connectors monthly. Keep the power adaptor and electrical cords away from heat sources. Never operate the unit with a damaged power adaptor, electrical cord, plug or connector.
- Before moving the product, please disconnect the electrical plug from the wall outlet and secure the mechanism to prevent unexpected opening or movement. Never move the product by the mechanism, legrest, handle, or reclining back.
- Do not attempt to disassemble or service the adaptor or motor. No serviceable parts are inside.
- Do not allow electrical cord to be pinched between moving parts or between the frame and the floor. Do not place cord under carpet or in location where it could become worn.
- Unplug the power cord immediately if you detect strange odors or fumes coming from the chair.



ATTENTION

- Débranchez la fiche électrique de la prise murale avant le nettoyage, le déplacement, l'entretien ou lorsque vous ne l'utilisez pas pendant une période prolongée.
- Branchez directement dans une prise murale. N'utilisez pas de rallonge ou d'adaptateur
- Vérifiez mensuellement l'état des transformateurs de puissance, des cordons électriques, des fiches et des connecteurs. Maintenez l'adaptateur secteur et les cordons électriques à l'écart des sources de chaleur. N'utilisez jamais l'appareil avec un adaptateur secteur, un cordon électrique, une fiche ou un connecteur endommagés.
- Avant de déplacer le produit, veuillez débrancher la fiche électrique de la prise murale et sécuriser le mécanisme pour empêcher une ouverture ou un mouvement inattendu. Ne déplacez jamais le produit par le mécanisme, le repose-jambes, la poignée ou le dossier inclinable.
- N'essayez pas de démonter ou de réparer l'adaptateur ou le moteur. Aucune pièce réparable ne se trouve à l'intérieur.
- Ne laissez pas le cordon électrique se coincer entre les pièces mobiles ou entre le cadre et le sol. Ne placez pas le cordon sous un tapis ou dans un endroit où il pourrait s'user.
- Débranchez immédiatement le cordon d'alimentation si vous détectez des odeurs ou des vapeurs étranges provenant du fauteuil.